

maude cadre et sommier

Propriétés

Cadre de lit avec rangement pour livres et lampe de chevet à la tête et au pied du lit.
Grâce aux tablettes mobiles, le rangement peut être monté horizontalement ou verticalement.

Matériaux et traitement

Toutes les parties y compris le sommier sont en bouleau contreplaqué de 2 cm d'épaisseur.
Tous les assemblages sont collés, les arêtes biseautées, les tranches visibles poncées.



maude contenu

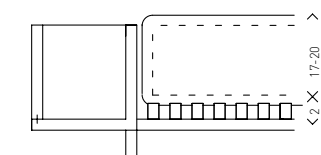

Hauteurs du matelas et du sommier

Le sommier standard requiert un matelas de 17-20 cm de hauteur.

Un contenu différent requiert une hauteur totale de 20-23 cm pour le sommier et le matelas.

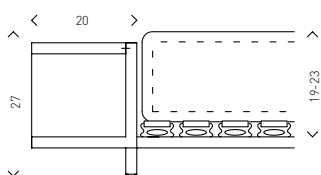

Mesures

Hauteur d'assise env. 27 cm.

Largeur de la tablette 20 cm.



maude exécution

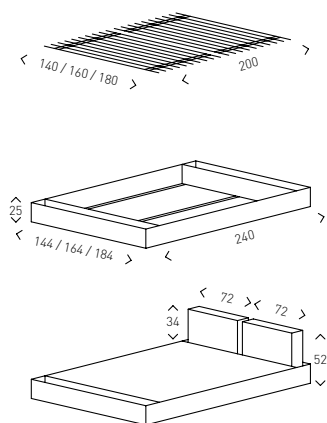

Dimensions (longueur spéciale sur demande)

Type M : Cadre 144 x 240 x 25 cm sommier 140 x 200 cm

Type L : Cadre 164 x 240 x 25 cm sommier 160 x 200 cm

Type X : Cadre 184 x 240 x 25 cm sommier 180 x 200 cm

Coussin

Coussin 72 x 16 x 52 cm housse en couleur selon collection



maude éléments

Emballage et montage

Emballage du cadre dans deux boîtes compactes en carton de 25 kg (type L).

Assemblage facile et rapide par une seule personne (vis excentriques).

Copyright et production

METTLER - product design

T +41 44 240 00 34 mail@maude.info

Badenerstrasse 123a CH-8004 Zürich

F +41 44 240 00 34 www.maude.info



maude housse

Tissu

Kvadrat Pause 3, 100% coton, sanfor

Déhoussable et lavable en machine

no.583 rouge

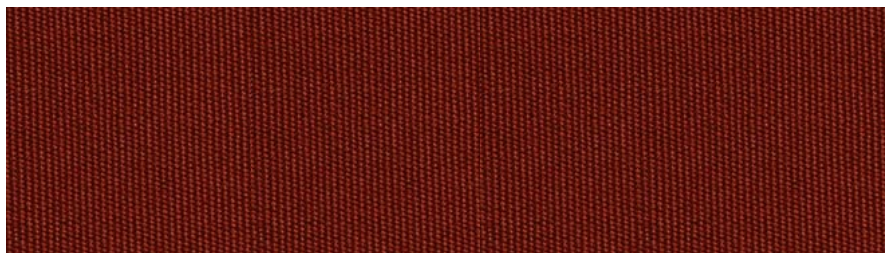

no. 100 blanc



no. 214 jaune-olive



maude caractéristiques

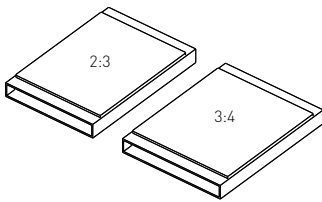

Reinheit in den Proportionen

Dank verlängerten Enden erhält das Doppelbett ein harmonisches Seitenverhältnis von 2:3 (Typ L), bzw. 3:4 (Typ X). Die wenig ansprechenden Proportionen von Standardmatratzen werden überspielt.

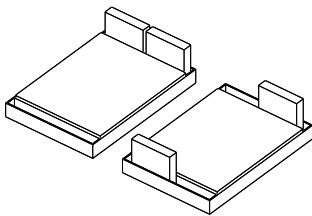

Flexibilität im Gebrauch

Beliebig platzierbare Rückenpolster machen aus der Schlafstätte ein vielfältiges Möbel, welches sich zum Lesen, Frühstücken im Bett, Telefonieren und Entspannen eignet.

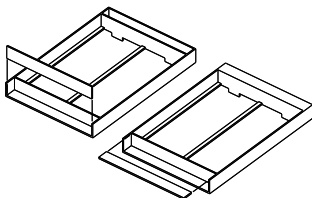

Flexibilität im Aufbau

Im Bett integriert sind zwei verstellbare Tablare, die je nach Ausrichtung ein Nachttisch mit darunterliegendem Regal oder ein versenktes Fach bilden.

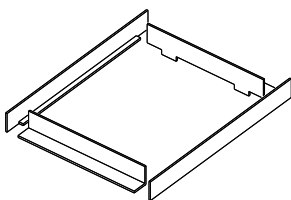

Einfachheit in der Montage

Der Bettrahmen lässt sich in wenigen Minuten eigenhändig zusammenbauen. Mit einer halben Drehung an je drei Exzenterverbindern werden die Wangen kraftschlüssig mit den Endteilen verbunden.

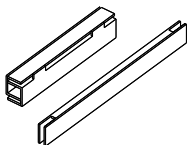

Zurückhaltung im Material

Das Bett kommt mit einem einzigen Material als Rohstoff aus. Alle Bestandteile von Kopf bis Fuss sind aus 2 cm starken Schichtholz gefertigt. Diese finden in zwei kompakten Kisten Platz.

maude liste des prix

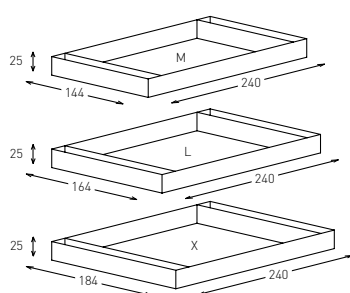

Cadre

Désignation	matelas	dimensions	CHF incl. TVA
Cadre type M	140 x 200 cm	144 x 240 x 25 cm	1490.00
Cadre type L	160 x 200 cm	164 x 240 x 25 cm	1690.00
Cadre type X	180 x 200 cm	184 x 240 x 25 cm	1890.00
Longueur spéc. x 210 cm x 250 x 25 cm	+250.00

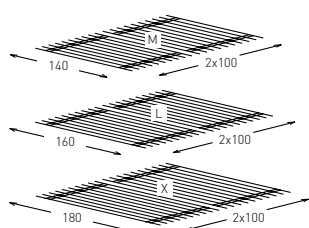

Sommier (option)

Désignation	matelas	dimensions	CHF incl. TVA
Sommier type M	140 x 200 cm	140 x 200 x 2 cm	860.00
Sommier type L	160 x 200 cm	160 x 200 x 2 cm	890.00
Sommier type X	180 x 200 cm	180 x 200 x 2 cm	1070.00

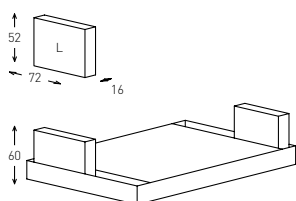

Coussin (option)

Désignation	dimension	qualité	CHF incl. TVA
Coussin type L	72 x 52 x 16 cm	drap blanc	390.00
Housse type L	72 x 52 x 16 cm	tissu de collection*	190.00

*Kvadrat® Pause 3: 100 (blanc), 583 (rouge), 214 (jaune-olive); coton merc.

Prix recommandés en CHF incl. TVA, effectifs dès 1 janvier 2005.